

“Касатка (кит-убийца)”

Автор: Роберт Ланг (США)

Эта модель складывается в технике “inside-out”, то есть, для более реалистичного изображения касатки используется окраска обеих сторон квадрата. Более-менее опытный оригамист справится с ней без особых проблем. На мой взгляд, эта достаточно изящная модель - хороший пример, как можно достичь желаемого результата без чрезмерных издевательств над бумагой. Иногда оригамисты на это способны!

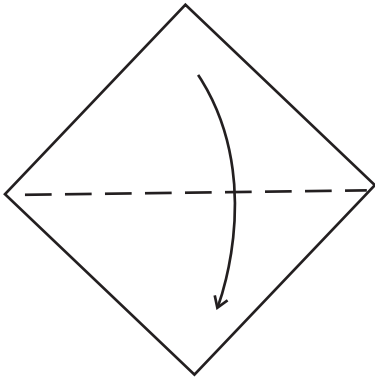

1. Согните квадрат пополам по диагонали.

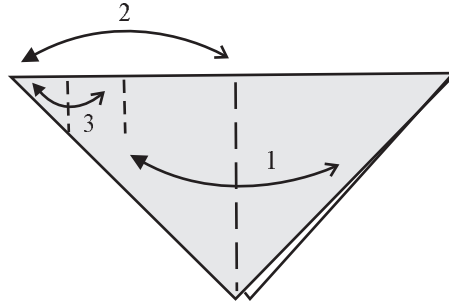

2. Перегните складку трижды.

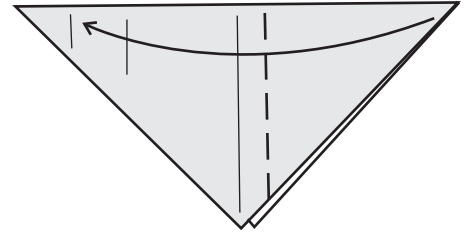

3. Согните правый угол к линии, намеченной в последний раз.

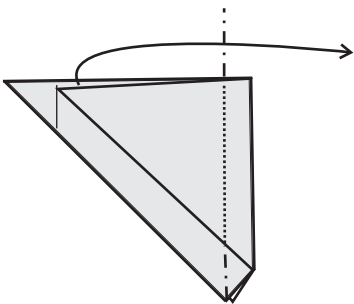

4. Отогните левый угол по намеченной линии.

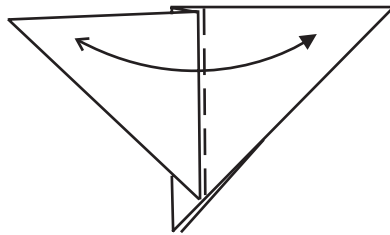

5. Перегните.

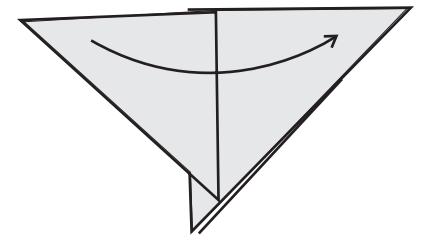

6. Отогните левый угол вправо.

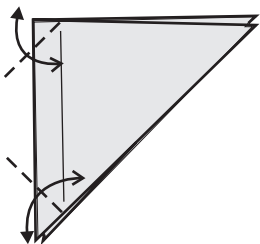

7. Глубинные сгибы.

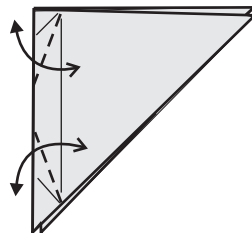

8. Ещё пара глубинок.

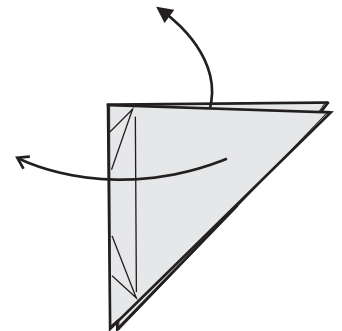

9. Полностью разверните.

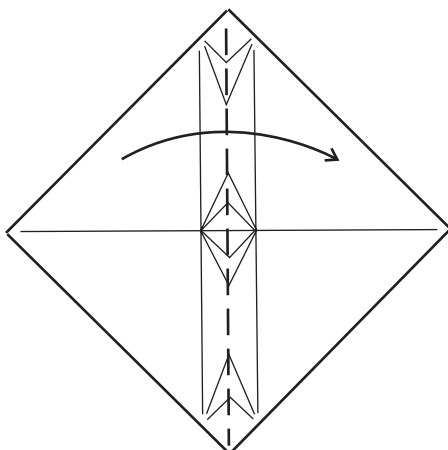

10. Согните квадрат по вертикальной диагонали.

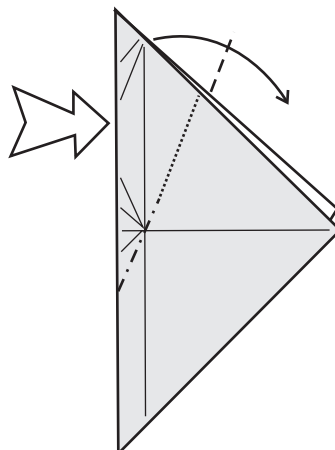

11. Сделайте внутреннюю складку, используя существующие сгибы. Не проглаживайте!

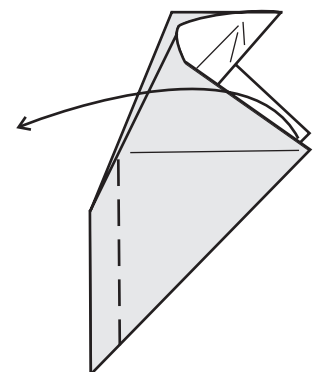

12. Отогните верхний слой влево по намеченной линии.

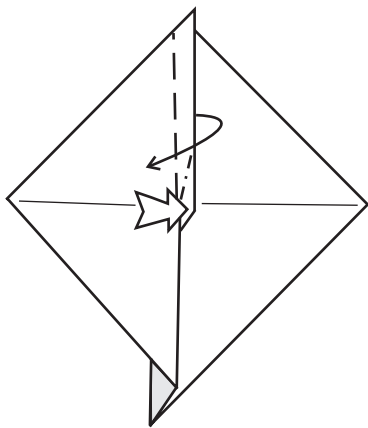

13. Согните складку влево по намеченным линиям заглагом.

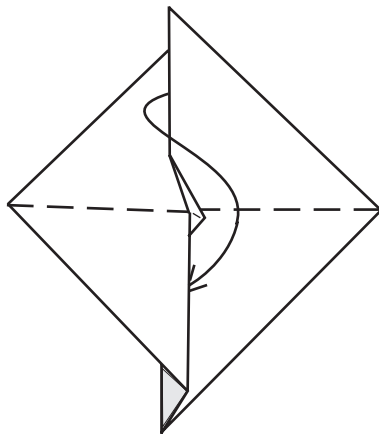

14. Согните пополам, при этом вставьте верхнюю складку в "карман".

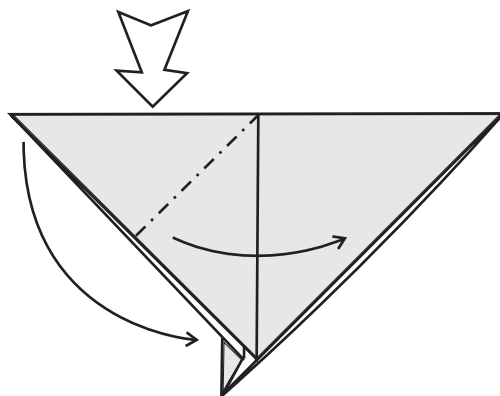

15. Раскройте карман.

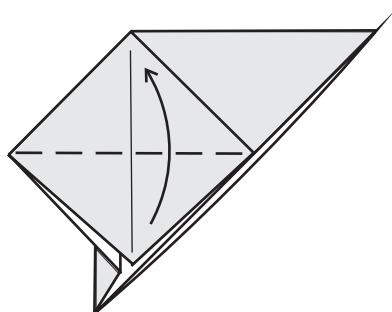

16. Отогните угол вверх.

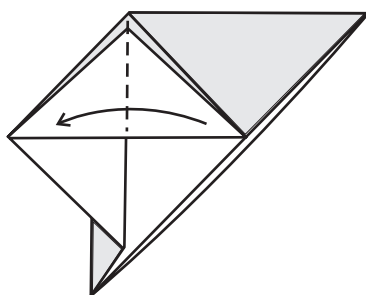

17. Закройте складку.

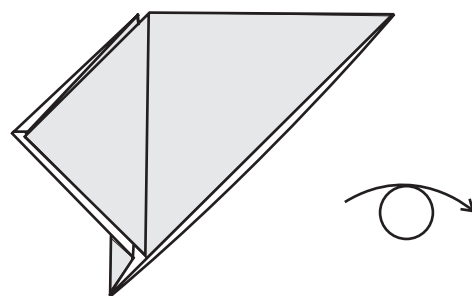

18. Проверьте результат и переверните фигуру.

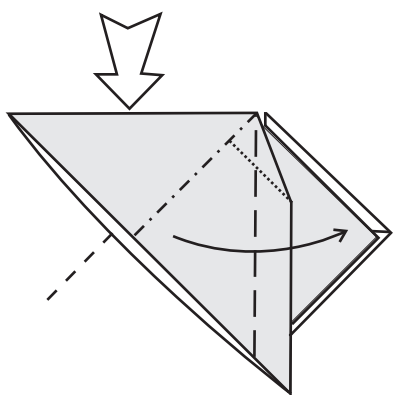

19. Раскройте карман.

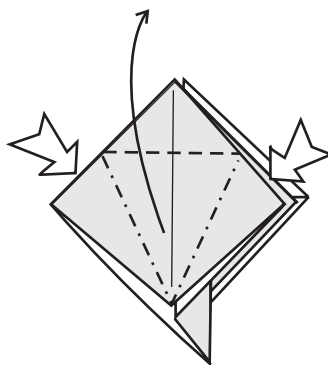

20. Лепесточный сгиб.

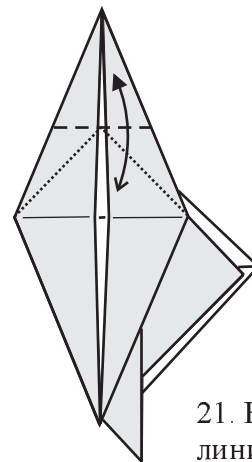

21. Наметьте линию.

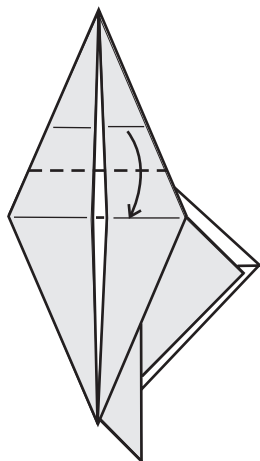

22. Согните угол вниз, совмещая намеченные ранее линии.

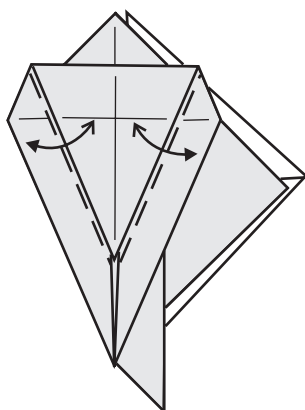

23. Две глубинные складки.

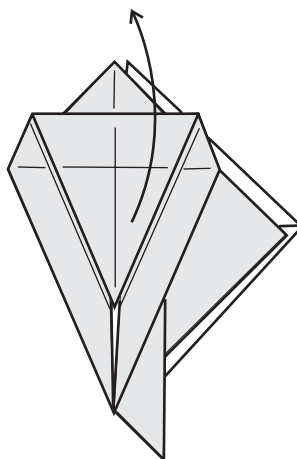

24. Отогните угол вверх.

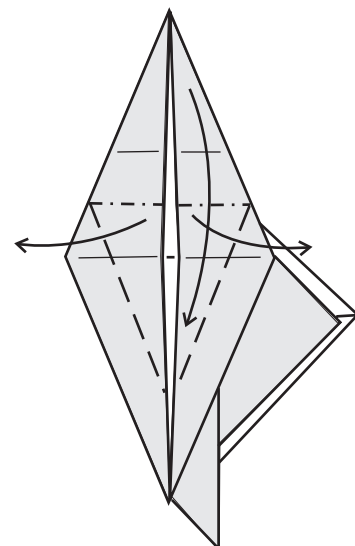

25. Раскройте створки складки, одновременно сгибая угол вниз.

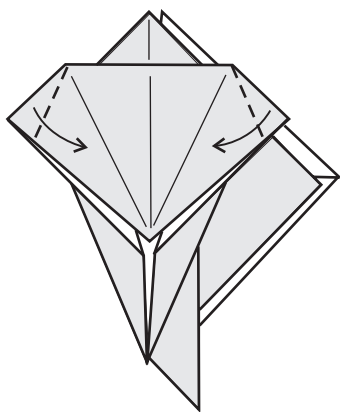

26. Согните два угла.

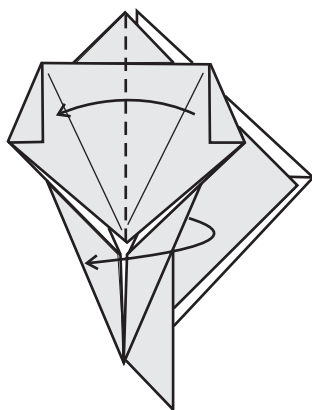

27. Закройте фигуру и поверните её на 90 градусов.

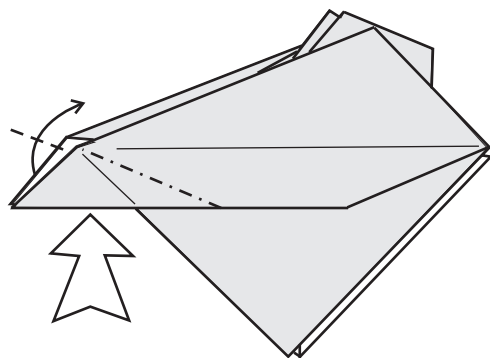

28. Сделайте внутренние горные сгибы на двух углах.

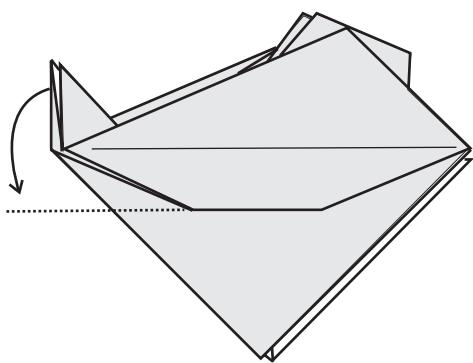

29. Вытащите внутренний слой.

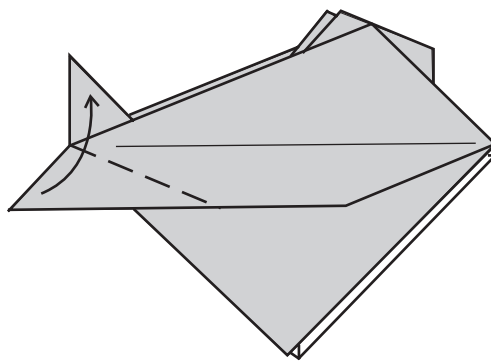

30. Согните угол вверх так, чтобы он совпал с другим углом.

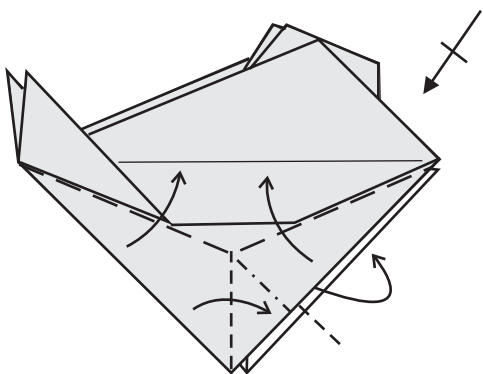

31. Складка "ухо кролика".
Повторите с другой стороны.

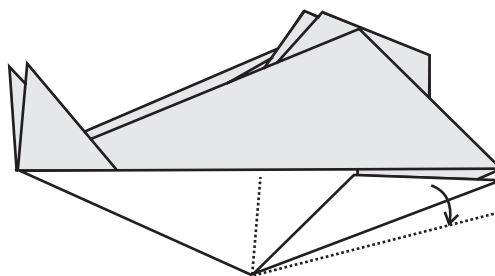

32. Осторожно потяните угол вниз.

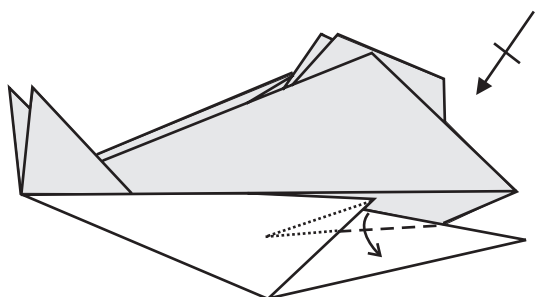

33. Глубинная складка.

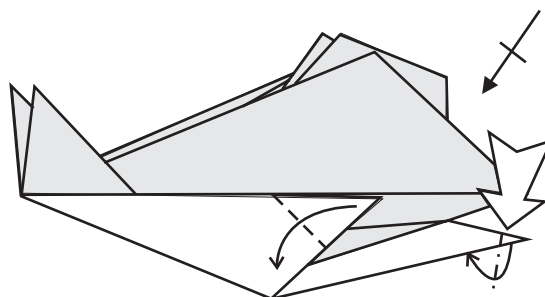

34. Отогните плавники. Внутренняя складка справа.

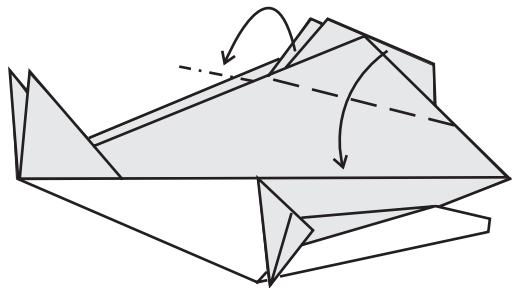

35. Сделайте пару глубинных сгибов.

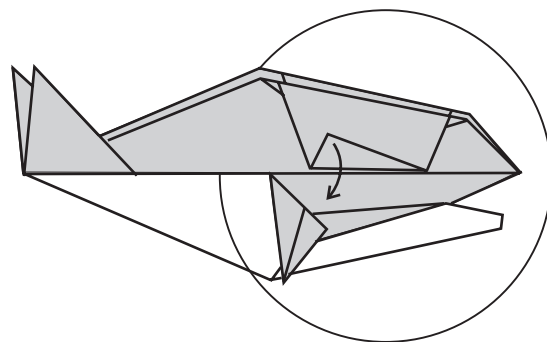

36. Отогните уголок вниз.

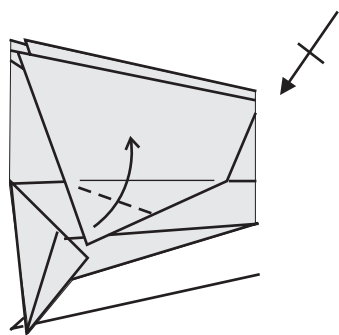

37. Согните угол вниз по биссектрисе.

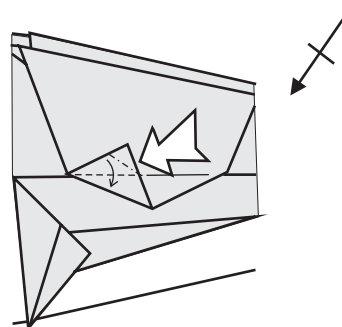

38. Раскройте карман.

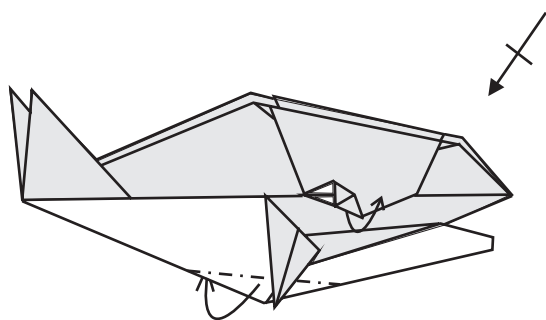

39. Два горных сгиба.
Накройте часть складки
в районе глаза слоем бумаги,
который находится ниже.

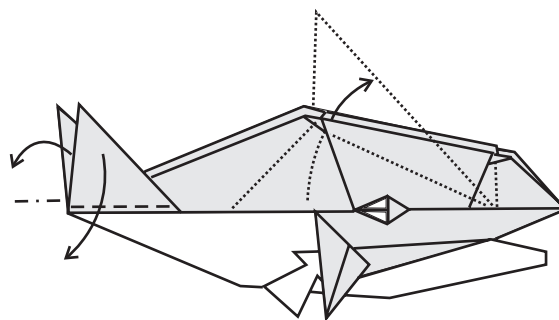

40. Сделайте хвост и поднимите
спинной плавник кита.

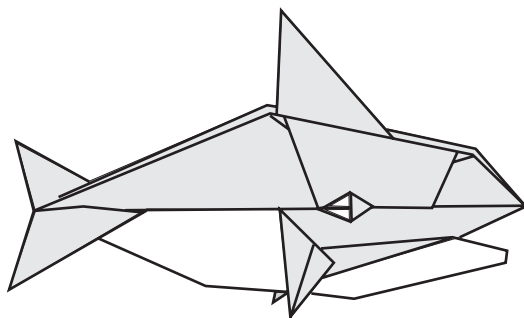

41. Касатка, прозванная моряками
“морским волком”, готова!

“Китайский дракон”

Автор: Питер Будаи (Венгрия)

Для этой модели рекомендуется мокрое складывание или использование бумаги на основе фольги. Из листа со стороной 80 сантиметров получается модель длиной 19 сантиметров.

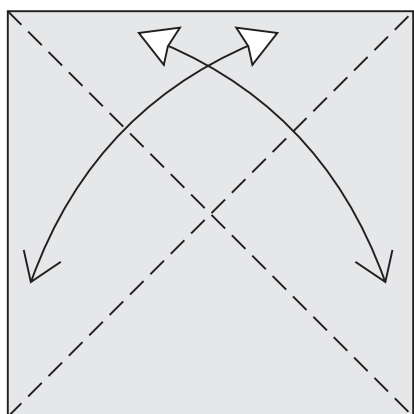
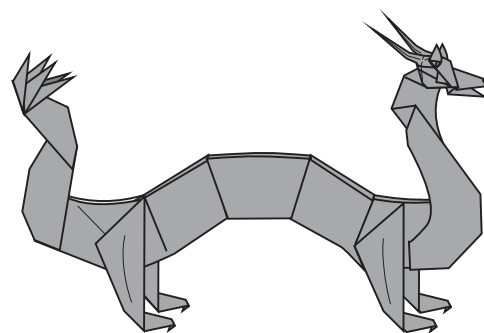

1. Перегните квадрат по диагоналям.

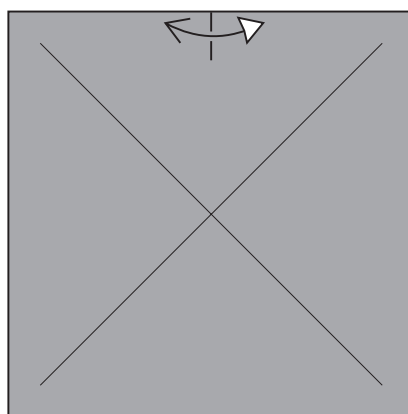

2. Перегните верхнюю сторону посередине

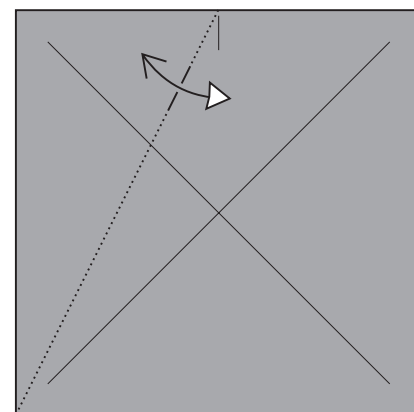

3. Перегните ещё раз

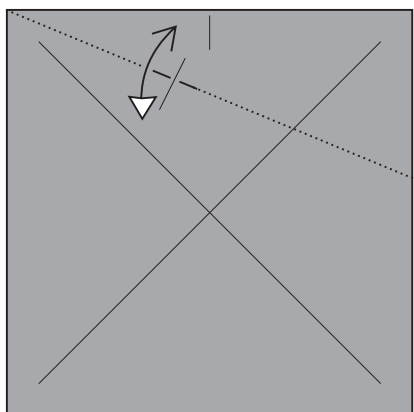

4. Сделайте ещё одну засечку

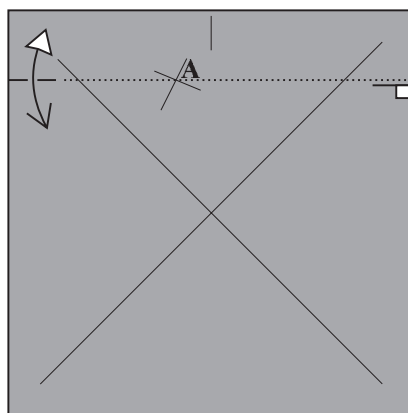

5. Перегните квадрат по линии, проходящей сквозь точку А.

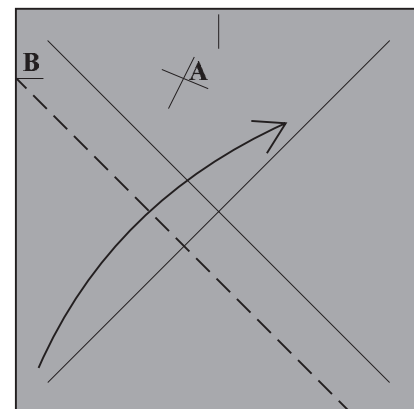

6. Глубинный сгиб через точку В

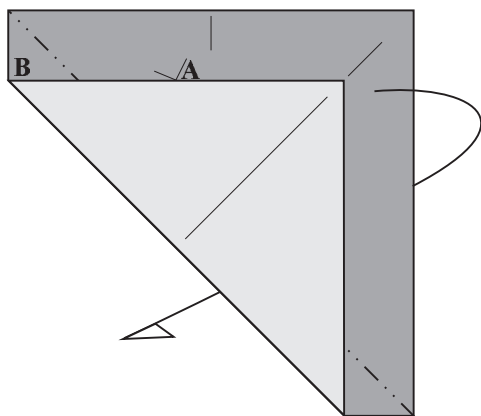

7. Горный сгиб по диагонали

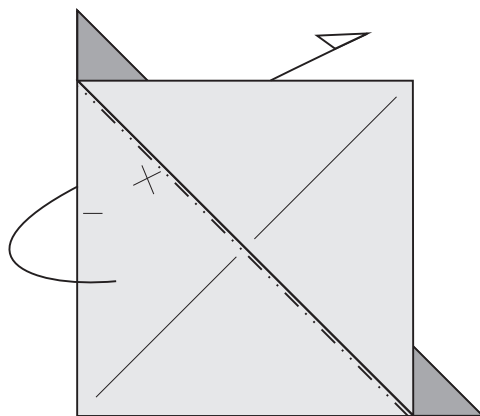

8. Обратная складка. Углы должны совпасть.

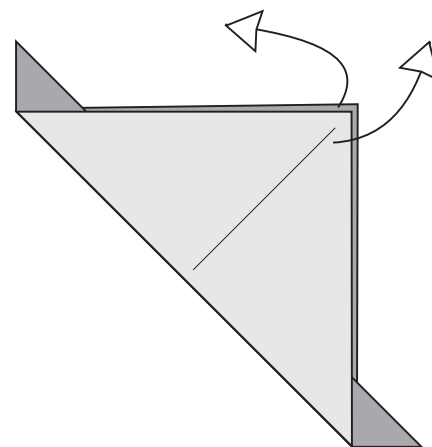

9. Разогните.

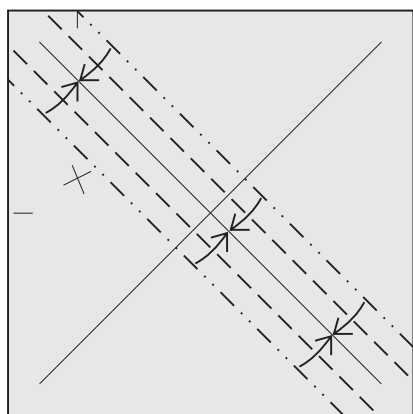

10. Используя намеченные линии, согните две складки-молнии к диагонали

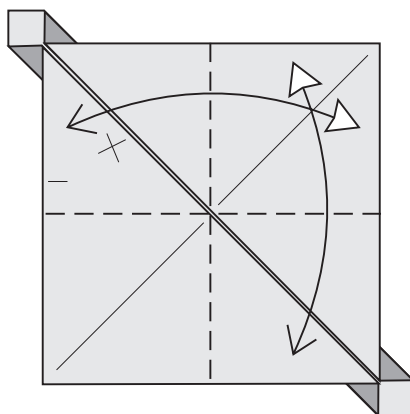

11. Сделайте два глубоких сгиба.

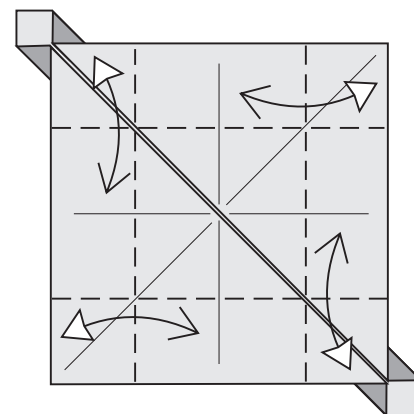

12. Ещё несколько сгибов.

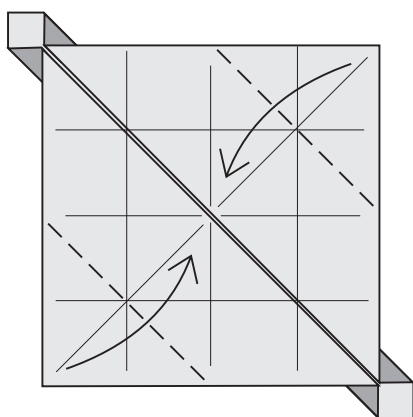

13. Согните углы к центру.

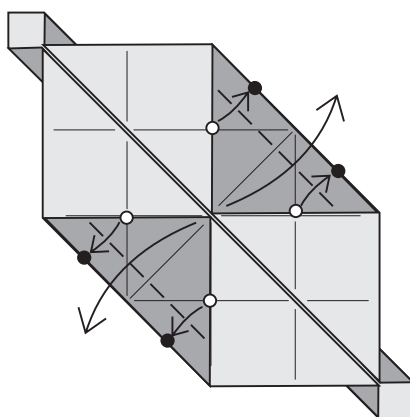

14. Отогните углы в стороны так чтобы белые контрольные точки совпали с чёрными.

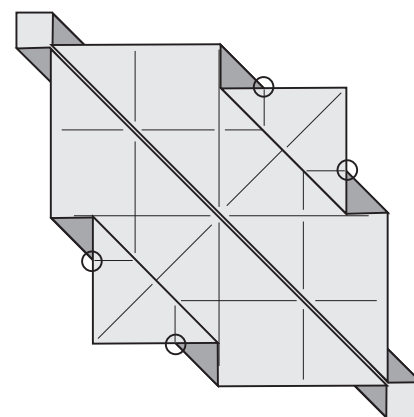

15. ... вот так.

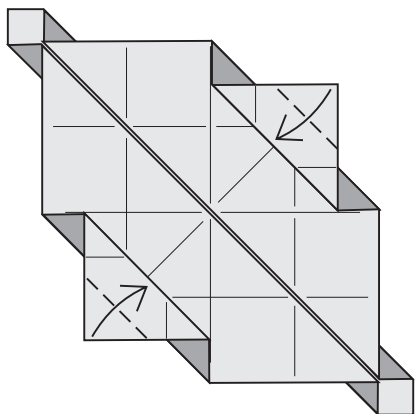

16. Всего лишь пара глубоких сгибов...

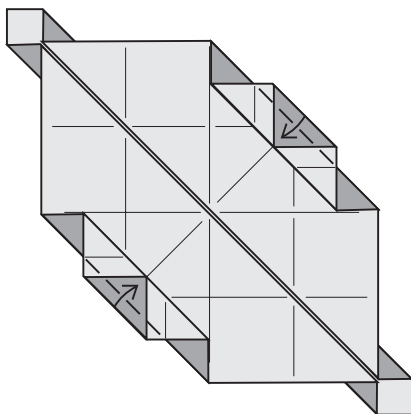

17. Снова глубинки.

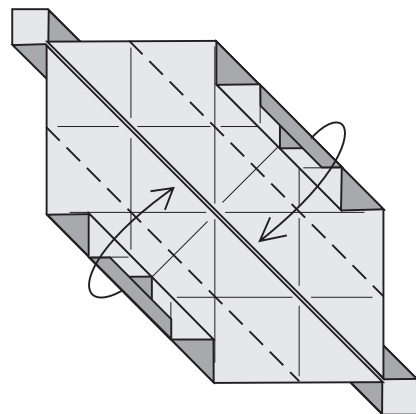

18. Согните обе стороны к диагонали.

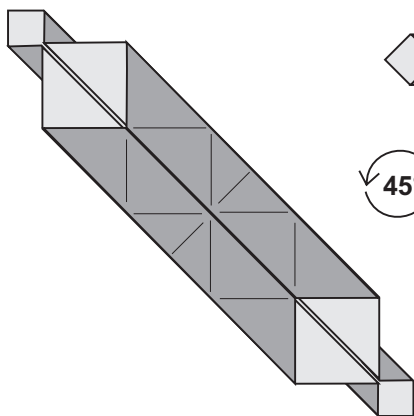

19. Поверните фигуру на 45 градусов.

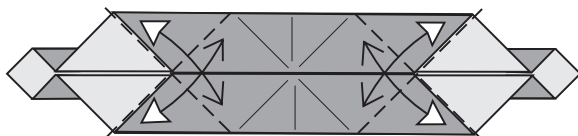

20. Наметьте линии.

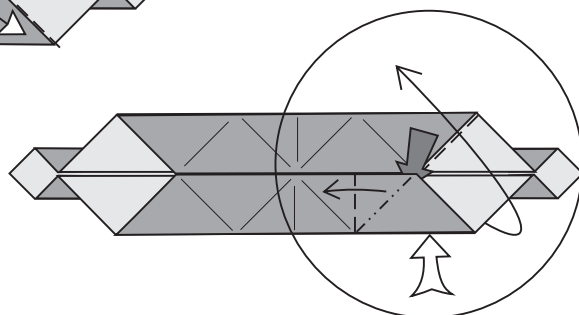

21. Сдвигаем складку. Последующие шаги (22-44) показывают именно эту часть фигуры.

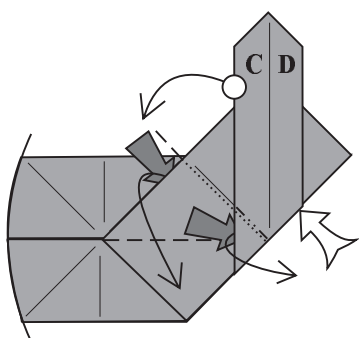

22. Сдвигаем снова. Вниз.

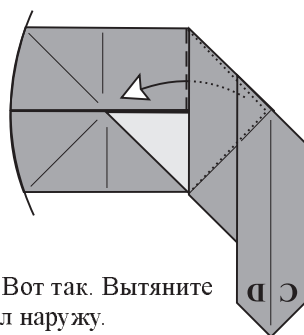

23. Вот так. Вытяните угол наружу.

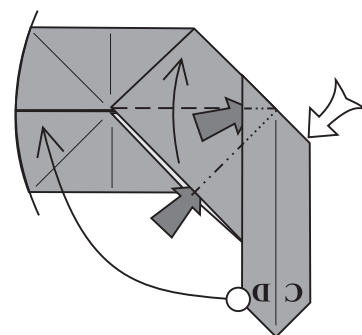

24. Раскройте карман.

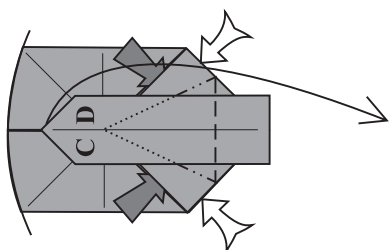

25. Затем выполните лепесточный сгиб.

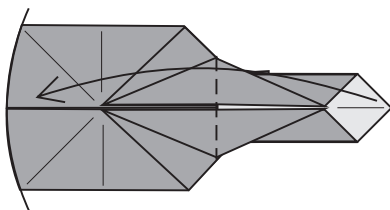

26. Согните выполненную складку пополам.

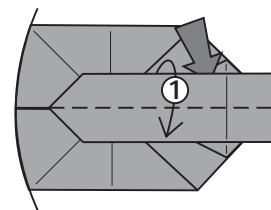

27. Отогните один слой вниз. Не проглаживайте!

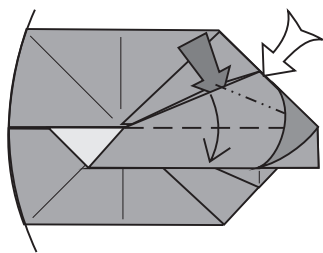

28. Раскройте карман, расправляя складку

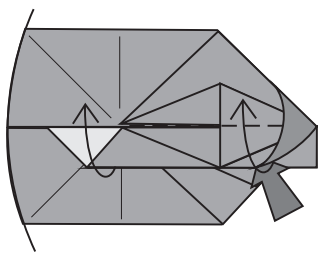

29. Закройте складку

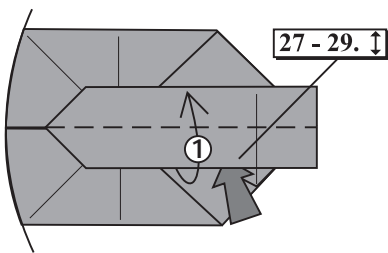

30. Повторите шаги 27-29 в зеркальном отражении

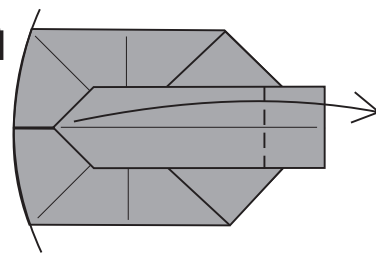

31. Растяните складку

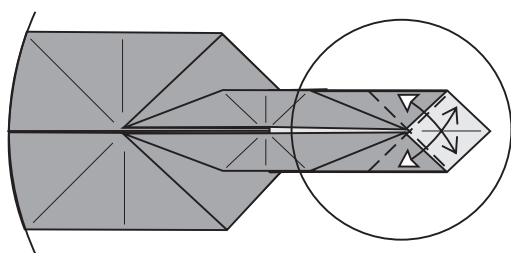

32. Глубинные складки.

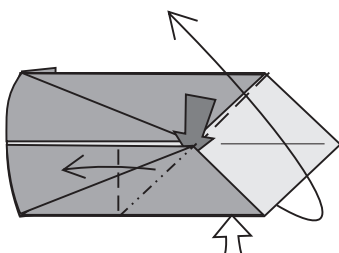

33. Правая часть фигуры крупно. Сдвигаем слой по указанным линиям.

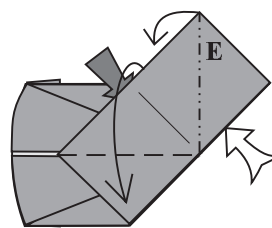

34. Сдвигаем ещё раз.

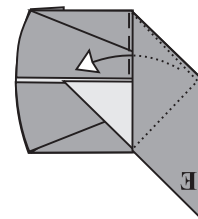

35. Вытащите угол наружу.

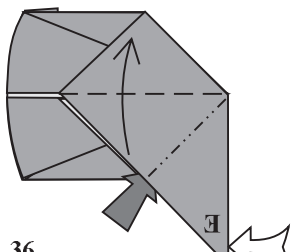

36. Раскройте карман

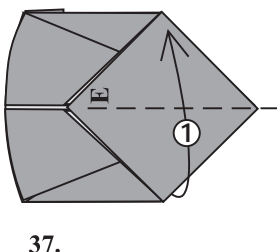

37. Отогните один слой вверх.

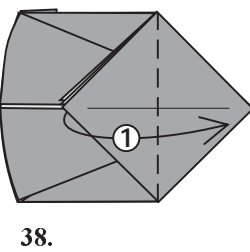

38. Отогните слой в сторону.

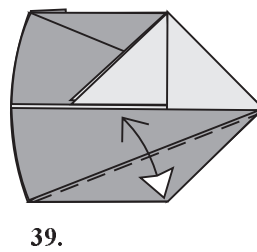

39. Перегните.

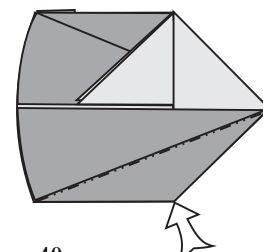

40. Вогните угол внутрь, раскрывая складку.

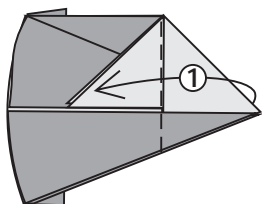

41. Согните слой назад.

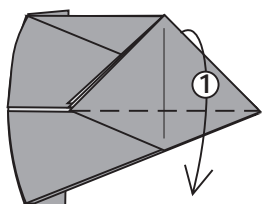

42. Отогните вниз.

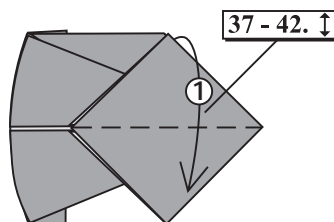

43. Повторите шаги 37-42 в зеркальном отражении.

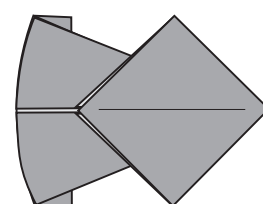

44. Правая сторона готова.

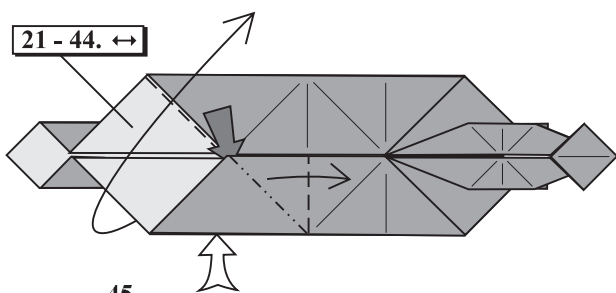

45. Повторите шаги 21-44 в зеркальном отражении.

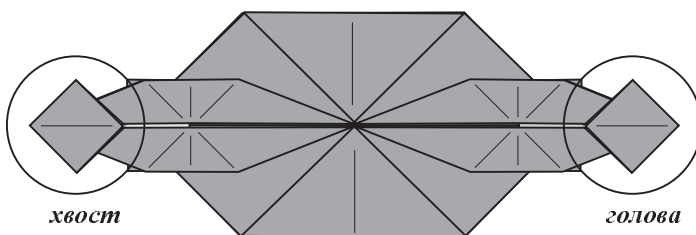

46. Шаги 47-64 относятся к голове, а 65-68 - к хвосту.

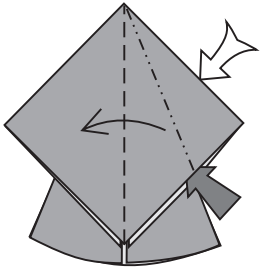

47. Голова. Раскройте карман.

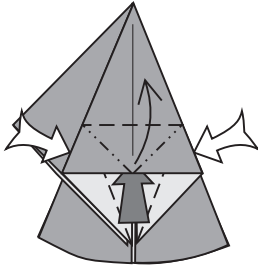

48. Лепесточный сгиб.

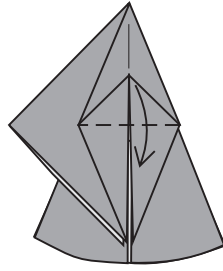

49. Отогните угол вниз.

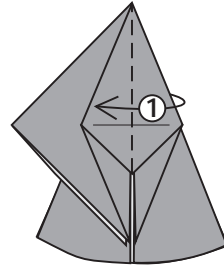

50. Перелистните только ОДИН слой.

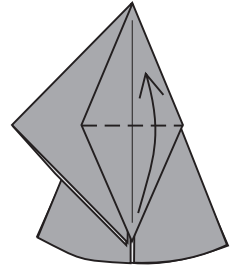

51. Отогните вверх.

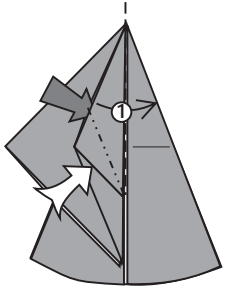

52. Расправьте складку.

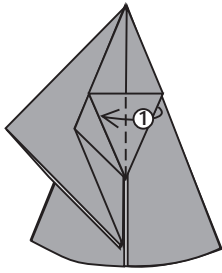

53. Глубинный сгиб.

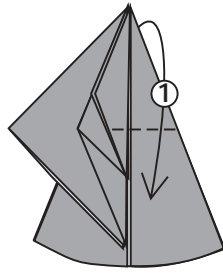

54. Согните вниз, расправляя складки.

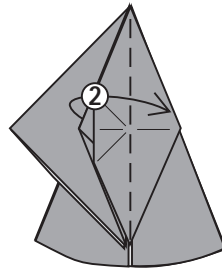

55. Отогните ДВА слоя.

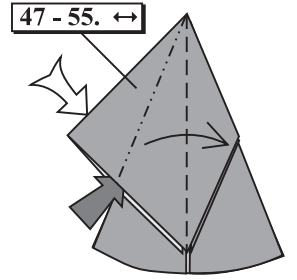

47 - 55. ↔
56. Повторите шаги 47-55 в зеркальном отражении.

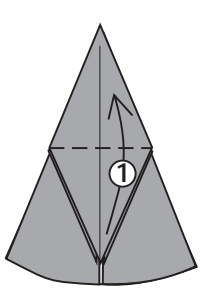

57. Отогните один слой вверх.

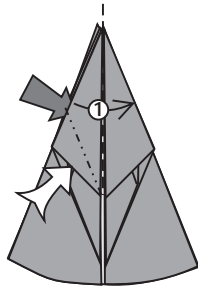

58. Расправьте складку.

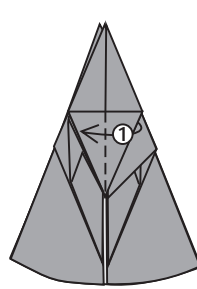

59. Отогните обратно.

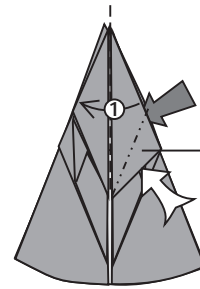

58 - 59. ↔
60. Повторите шаги 58-59 в зеркальном виде.

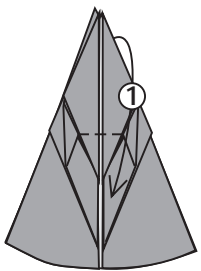

61. Расправьте складки.

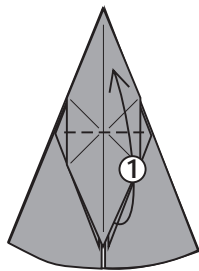

62. Отогните ОДИН слой вверх.

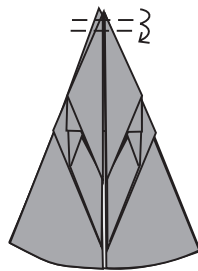

63. Заверните верхний угол.

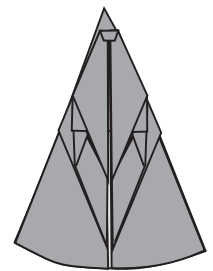

64. Основа для головы готова.

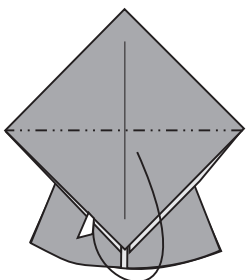

65. Хвост. Горный сгиб.

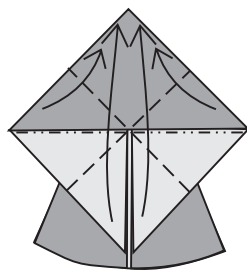

66. Сложите базовую форму "квадрат"

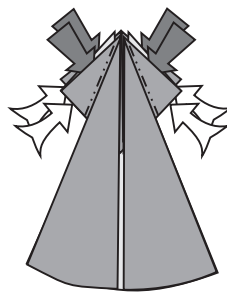

67. Вогните 4 треу гольника внутрь.

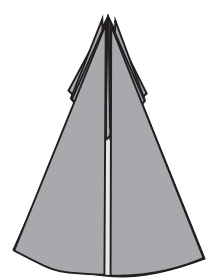

68. Основа для хвоста готова.

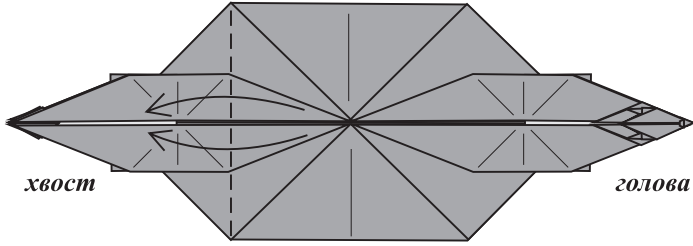

69. Согните два угла к хвосту.

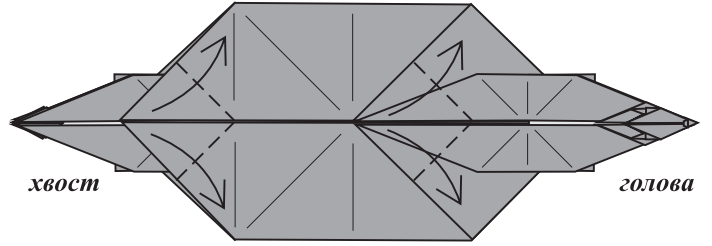

70. Четыре глубинных сгиба.

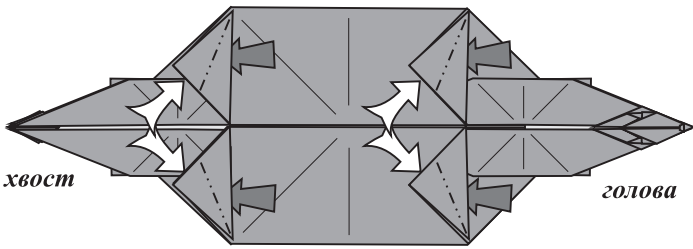

71. Внутренние горные сгибы.

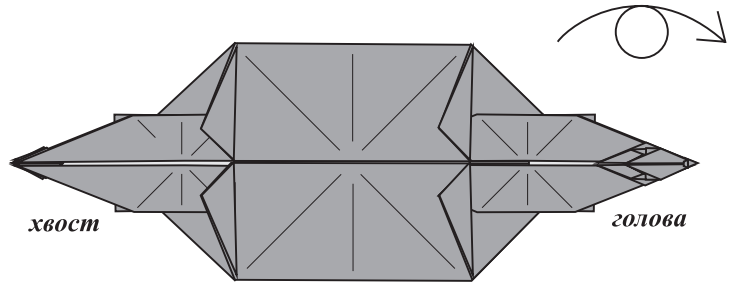

72. Переверните на другую сторону.
 Следите за положением головы и хвоста.

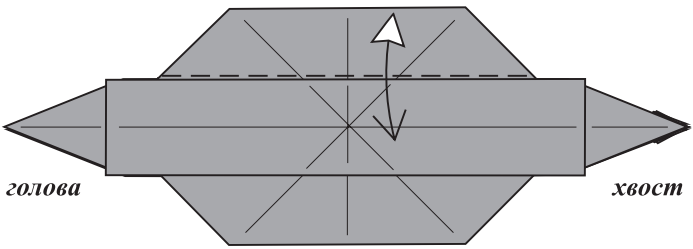

73. Перегните.

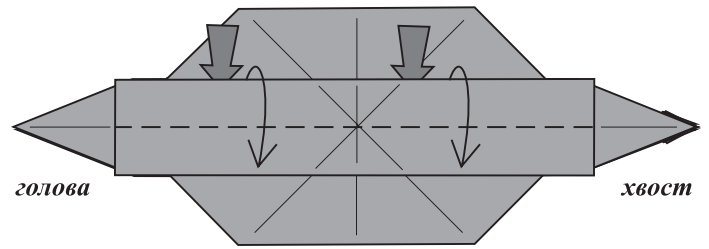

74. Отогните слой вниз.
 Не проглаживайте!

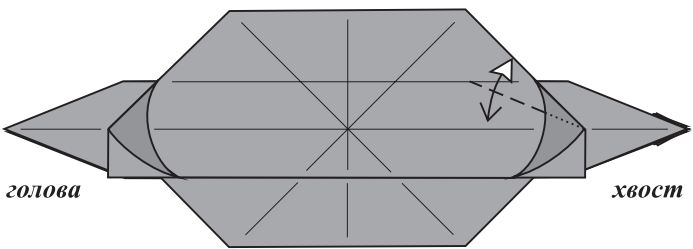

75. Перегните только верхний слой.

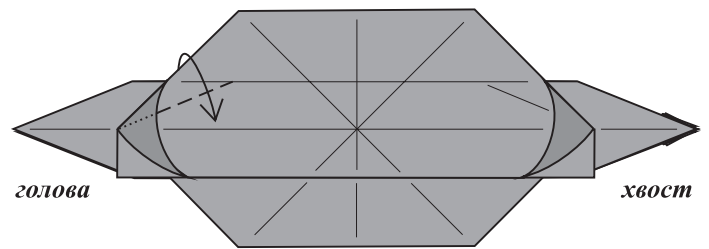

76. Согните вниз верхний слой
 на стороне головы.

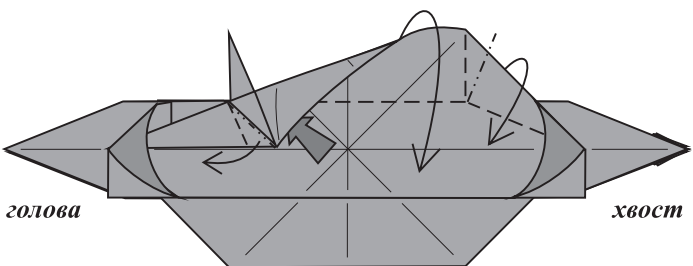

77. Закройте складку, складывая
 по указанным линиям.

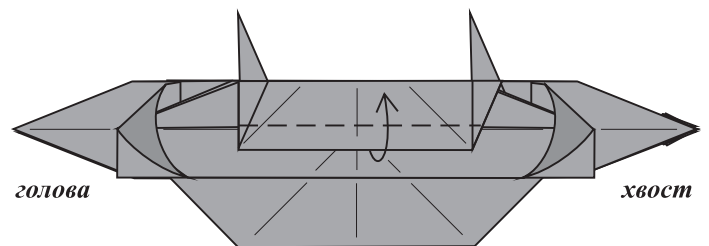

78. Отогните выступающий край.

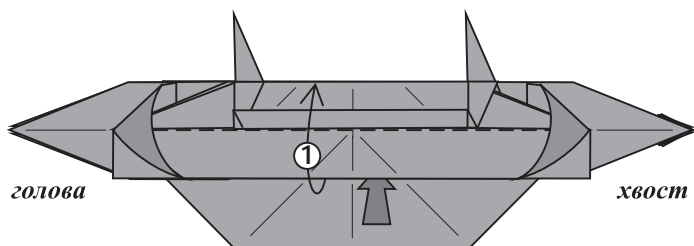

79. Накройте складку.

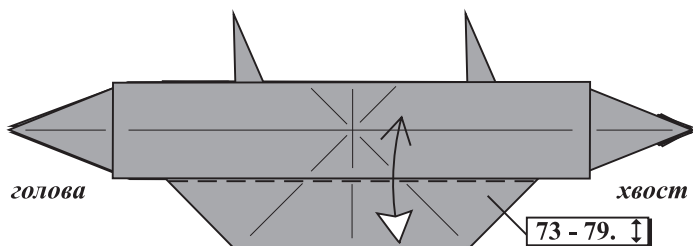

80. Повторите шаги 73-79 в зеркальном виде.

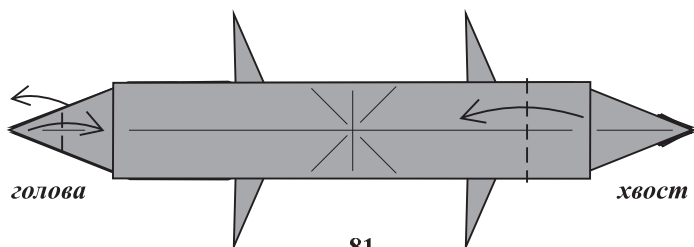

81.

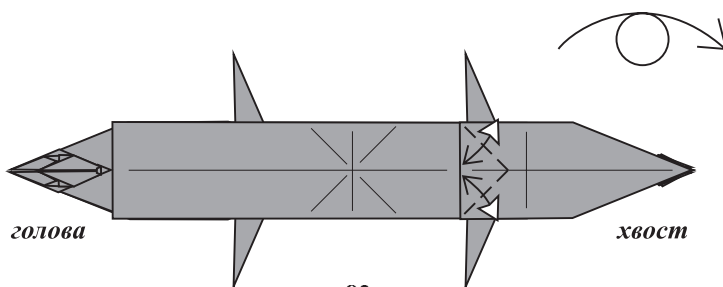

82.

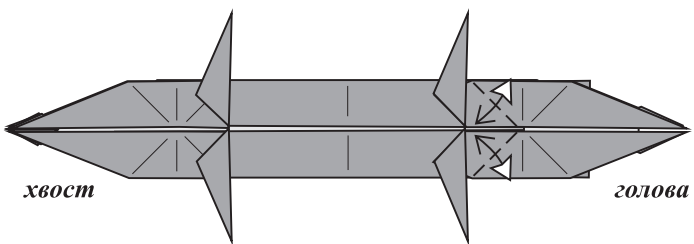

83. Перегните.

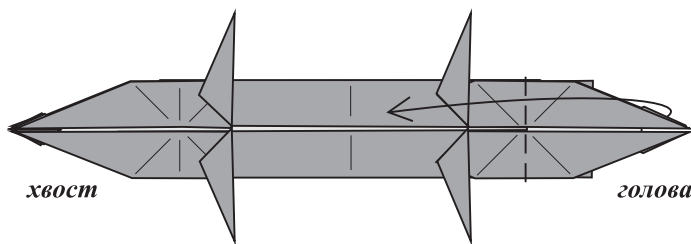

84. Согните голову к центру.

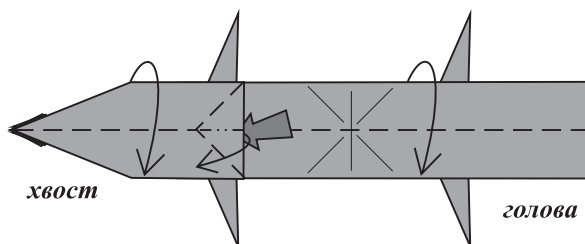
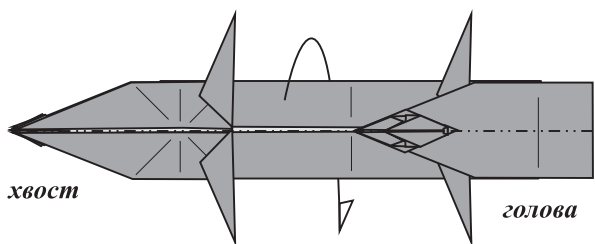

85. Согните фигуру пополам.

Рисунок справа показывает что происходит на другой стороне в это время.

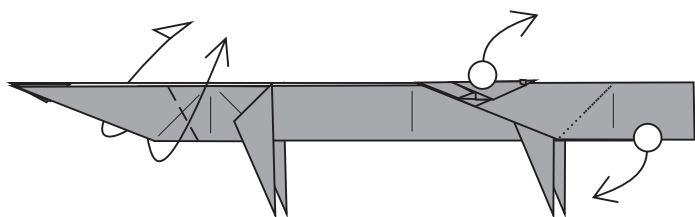

86. Выгните хвост. Поверните шею дракона на 90 градусов, используя сгибы, сделанные в шаге 83.

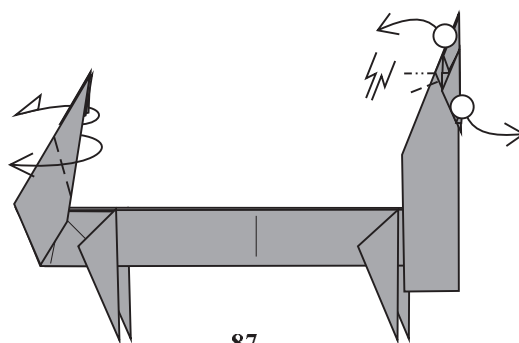

87.

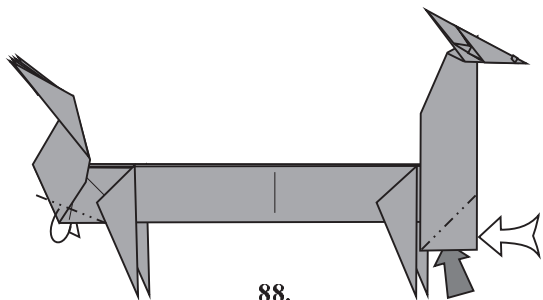

88.

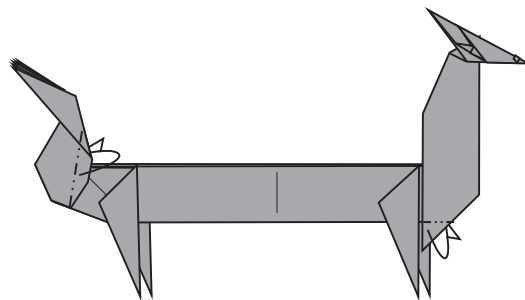

89.

Горные сгибы на шее и хвосте. Повторите с другой стороны.

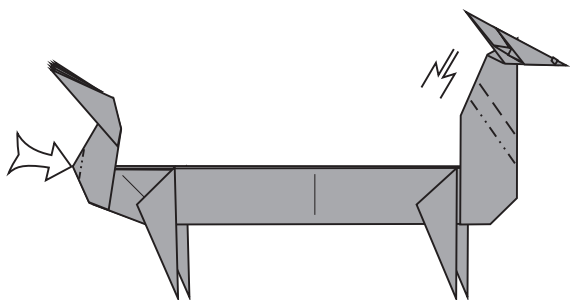

90.

Вогните часть хвоста внутрь и сделайте складку-молнию на шее.

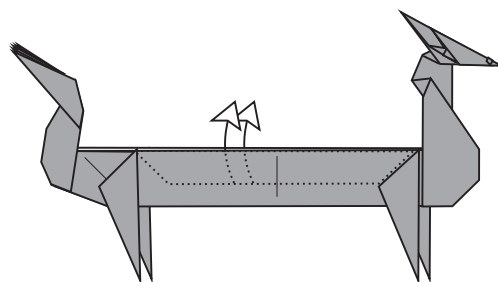

91.

Вытащите наружу слой, сложенный в шаге 17. Повторите с другой стороны.

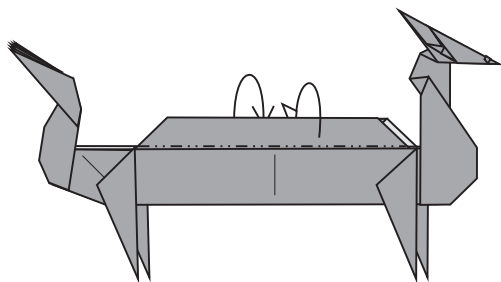

92.

Согните бумагу, чтобы накрыть белый цвет.

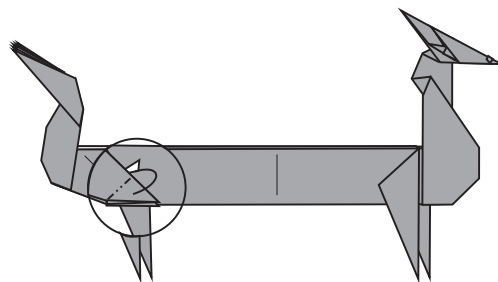

93.

Взгляд изнутри. Согните два угла, чтобы фигура не раскрывалась.

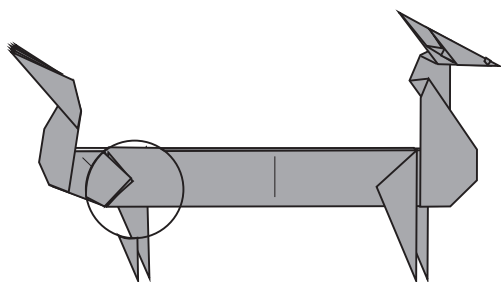

94.

Вот так. Теперь задние ноги не будут разбегаться в стороны.

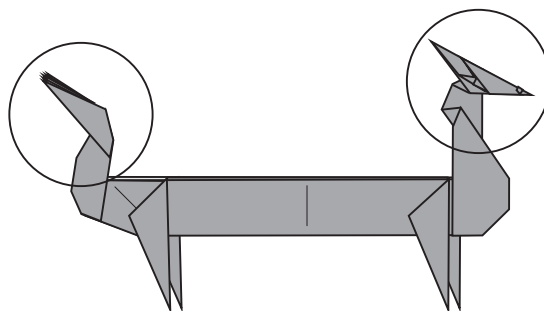

95.

Шаги 96-99 касаются хвоста, а 100-1007 - головы.

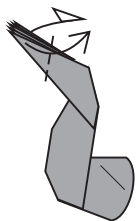

96.

Хвост. Внешняя складка. Повторите с другой стороны.

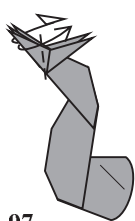

97.

Снова глубинные складки.



98.

Внешняя складка.

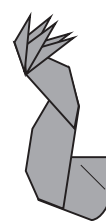

99.

Хвост готов.

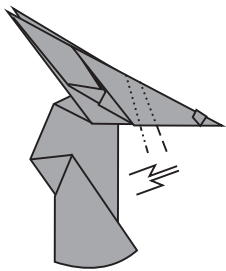

100. Голова. Складка-молния.

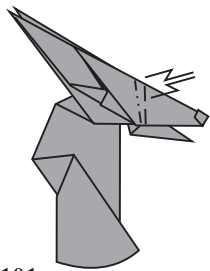

101. Маленькая складка-молния в верхней части.

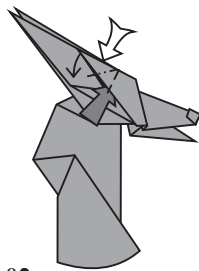

102. Раскройте карман. Повторите с другой стороны.

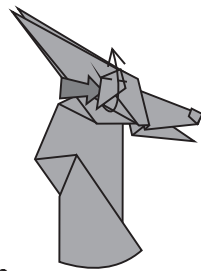

103. Сложите ухо. Повторите с другой стороны.

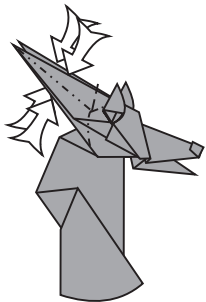

104. Делаем рога.

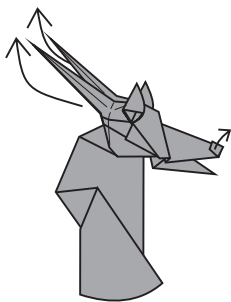

105.

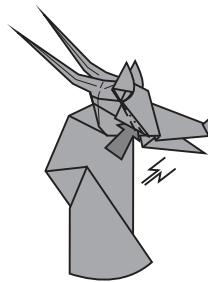

106. Складываем глаза.

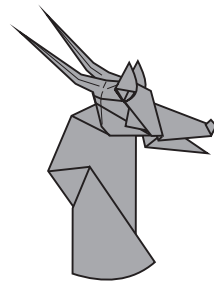

107. Голова готова.

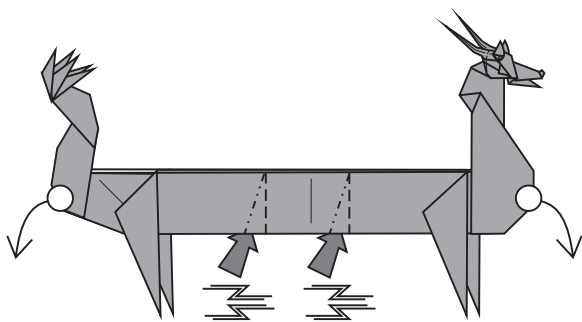

108. Изогните туловище дракона, делая складки-молнии..

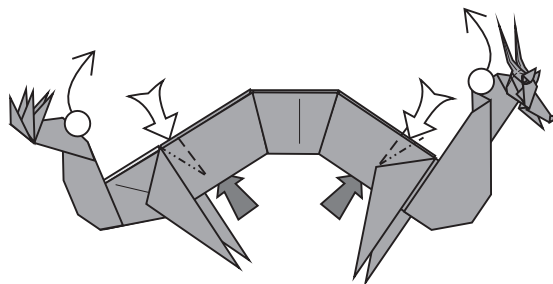

109. Продолжаем сгибать туловище.

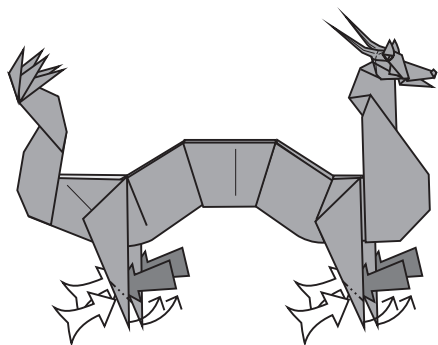

110. Складываем лапы дракона.

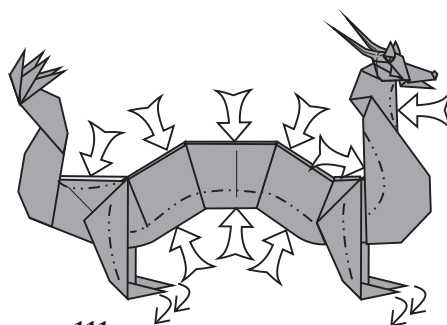

111. Придайте модели мягкие очертания. Сделайте когти на лапах.

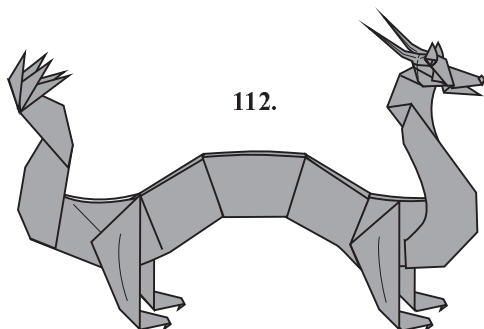

112.

Каких-то 112 сгибов и Дракон готов!